

# Повышение эффективности работы СМЦ

Александр Витальевич Малышев

УПТК-65



УПТК-65

Пройдет и это...



# Что делать?



# Ресурсы ограничены





# Результат любой ценой





# Эффективность и производительность





# Электронная очередь

УПТК - (Информация по клиенту)

Сервис | Обработка | Перечисления | Справочники | Журналы | Отчёты | Справка | Отчет Сводный | Отчет Агрегация

Параметры

Дата: 06.09.2021

Номер: \_\_\_\_\_

Отделение: \_\_\_\_\_

Филиал: \_\_\_\_\_

Лог обслуживания | Рисунки | Настройки

№	Время регистрации	Время вызова	Время завершения	Номер	Статус	Статус+	Причина отказа	Вид услуги	Услуга	Акт операции	Операционист	Время регистрации	Время ожидания	Время обслуживания	Время общего	Код активации	Дополнительные	Представление	Отделение	Филиал	Код маршрута
1356	06.09.2021 09:50:11	06.09.2021 10:21:46	06.09.2021 11:23:01	1	Обслужен	Обслужен			Погрузка Штрих	Ангар 5.2			91,6	67,3	158,9		89214051923	P594PK178	УПТК		48FE5A3A-0ED
1353	06.09.2021 09:50:11	06.09.2021 10:21:45	06.09.2021 10:21:45	1	Изменение усл.	Изменение усл.			Погрузка Штрих				0,0	0,0	0,0		89214051923	P594PK178	УПТК		48FE5A3A-0ED
1354	06.09.2021 09:56:39	06.09.2021 09:33:32	06.09.2021 10:35:34	2	Обслужен	Обслужен			Погрузка Штрих	Ангар 5.1			36,9	62,0	98,9		9219526552	K404JC82	УПТК		3388ABF3-0ED
1352	06.09.2021 09:01:02	06.09.2021 10:09:01	06.09.2021 10:15:30	3	Обслужен	Обслужен			Погрузка Штрих	Ангар 5.2			68,0	6,5	74,5		89052602090	T051TC98	УПТК		D0186EAA-0ED
1359	06.09.2021 08:02:40	06.09.2021 11:54:29	06.09.2021 12:08:07	4	Обслужен	Обслужен			Разгрузка // Пр	Место разгрузки			171,8	13,6	185,4		89219590381	Y389PK78	УПТК		0A535909-0ED
1357	06.09.2021 09:02:40	06.09.2021 11:54:27	06.09.2021 11:54:27	4	Изменение усл.	Изменение усл.			Разгрузка // Пр				0,0	0,0	0,0		89219590381	Y389PK78	УПТК		0A535909-0ED
1355	06.09.2021 09:08:17	06.09.2021 10:40:20	06.09.2021 11:22:28	5	Обслужен	Обслужен			Погрузка Штрих	Ангар 5.1			92,1	42,1	134,2		89818283703	B881MM178	УПТК		034CF5FE-0ED
1380	06.09.2021 09:44:27	06.09.2021 11:22:48	06.09.2021 12:08:11	6	Обслужен	Обслужен			Погрузка Лист	Ангар 7.1			86,4	45,4	143,8		9119582209	K159E147	УПТК		E1283994-0ED
1365	06.09.2021 09:49:57	06.09.2021 13:05:14	06.09.2021 13:41:21	7	Обслужен	Обслужен			Погрузка Лист	Ангар 7.2			196,3	36,1	232,4		79602593727	O337MA198	УПТК		81818FED-0ED
1362	06.09.2021 10:14:29	06.09.2021 12:20:08	06.09.2021 12:41:41	8	Обслужен	Обслужен			Погрузка Лист	Ангар 7.1			125,7	21,5	147,3		89119008990	B602CT98	УПТК		11204EACE-0EE
1366	06.09.2021 10:26:15	06.09.2021 13:41:23	06.09.2021 14:15:37	9	Обслужен	Обслужен			Погрузка Лист	Ангар 7.1			196,1	34,2	230,3		89117367685	H529EC60	УПТК		942B247E-0EE
1364	06.09.2021 10:32:34	06.09.2021 13:50:59	06.09.2021 13:05:18	10	Обслужен	Обслужен			Погрузка Штрих	Ангар 7.1			138,4	14,3	152,7		89315431344	P879AB178	УПТК		95088E05-0EE
1367	06.09.2021 10:56:37	06.09.2021 14:15:42	06.09.2021 14:21:16	11	Обслужен	Обслужен			Погрузка Лист	Ангар 7.1			199,1	5,6	204,7		89043319867	B030HT	УПТК		F5C39C25-0EE
1368	06.09.2021 11:26:30	06.09.2021 11:50:05	06.09.2021 12:06:49	12	Обслужен	Обслужен			Погрузка Штрих	Ангар 5.1			23,6	16,7	40,3		89214339851	B754KE147	УПТК		2234FC33-0EE
1368	06.09.2021 11:46:51	06.09.2021 13:41:56	06.09.2021 14:21:23	13	Обслужен	Обслужен			Погрузка Штрих	Ангар 5.1			115,1	39,5	154,6		89307061386	A101KK67	УПТК		FA39747B-0EE
1361	06.09.2021 11:46:51	06.09.2021 12:16:23	06.09.2021 12:16:23	13	Изменение усл.	Изменение усл.			Погрузка Штрих				0,0	0,0	0,0		89307061386	A101KK67	УПТК		FA39747B-0EE
1363	06.09.2021 11:57:31	06.09.2021 12:25:40	06.09.2021 12:54:49	14	Обслужен	Обслужен			Погрузка Штрих	Ангар 5.1			29,2	29,2	57,4		9219526552	K404JC82	УПТК		7786A68F-0ED
1369	06.09.2021 12:44:10	06.09.2021 14:19:51	06.09.2021 14:21:24	15	Обслужен	Обслужен			Погрузка Лист	Ангар 7.2	06.09.2021 14:00:00		91,7	5,6	97,3	2763049	9214285246	A368BE147	УПТК		FC2E6E95-0ED
1374	06.09.2021 13:12:09	06.09.2021 15:42:12	06.09.2021 15:42:14	16	Обслужен	Обслужен			Погрузка Лист	Ангар 7.1			150,1	0,0	150,1		89112615739	P839C0178	УПТК		E4AC3A44-0ED
1375	06.09.2021 13:48:07	06.09.2021 15:42:18	06.09.2021 15:59:14	17	Удален вручную	Удален вручную			Погрузка Лист				114,2	15,8	130,1		89818954676	A412EH178	УПТК		EA3C8229-0ED
1371	06.09.2021 14:02:09	06.09.2021 14:42:32	06.09.2021 15:08:14	18	Обслужен	Обслужен			Погрузка Штрих	Ангар 5.1			40,4	25,7	66,1		89213410141	U519AB178	УПТК		E139AB68-0ED
1373	06.09.2021 14:47:47	06.09.2021 15:26:09	06.09.2021 15:26:22	19	Обслужен	Обслужен			Разгрузка // Пр	Место разгрузки			38,4	0,2	38,6		89111701083	B8990E178	УПТК		40EF2C79-0F0
1370	06.09.2021 14:47:47	06.09.2021 14:56:56	06.09.2021 14:56:56	19	Изменение усл.	Изменение усл.			Погрузка Штрих				0,0	0,0	0,0		89111701083	B8990E178	УПТК		40EF2C79-0F0
1372	06.09.2021 14:47:47	06.09.2021 15:26:19	06.09.2021 15:26:19	19	Изменение усл.	Изменение усл.			Разгрузка // Пр				0,0	0,0	0,0		89111701083	B8990E178	УПТК		40EF2C79-0F0
1376	06.09.2021 15:10:31	06.09.2021 15:36:43	06.09.2021 16:06:38	20	Обслужен	Обслужен			Погрузка Штрих	Ангар 5.1			26,2	29,9	56,1		89118834354	AB79836	УПТК		8E027EDA-0F0
1377	06.09.2021 15:12:02	06.09.2021 15:58:17	06.09.2021 16:15:53	21	Обслужен	Обслужен			Погрузка Лист	Ангар 7.1			46,3	17,6	63,9		89219478610	P892AT47	УПТК		A3EA42CA-0F0
1378	06.09.2021 16:13:02	06.09.2021 16:20:46	06.09.2021 17:06:11	22	Обслужен	Обслужен			Погрузка Штрих	Ангар 5.1			7,7	45,4	53,1		79673436597	AT24615	УПТК		257E44FE-0F1
1379	06.09.2021 16:54:32	06.09.2021 17:03:01	06.09.2021 17:21:23	23	Обслужен	Обслужен			Погрузка Штрих	Ангар 5.2			8,5	18,4	26,9		89531632481	X818T178	УПТК		F5815E67-0F1
1380	06.09.2021 17:31:32	06.09.2021 17:49:13	06.09.2021 17:49:16	24	Обслужен	Обслужен			Погрузка Штрих	Ангар 7.1			17,7	0,1	17,8		89818286775	E057KA198	УПТК		20E4A3BA-0F1

Кнопки: Копировать | Печать | В Excel | В сетку | Действия | Отмена





# Уличные стеллажи







# Продукция в башне

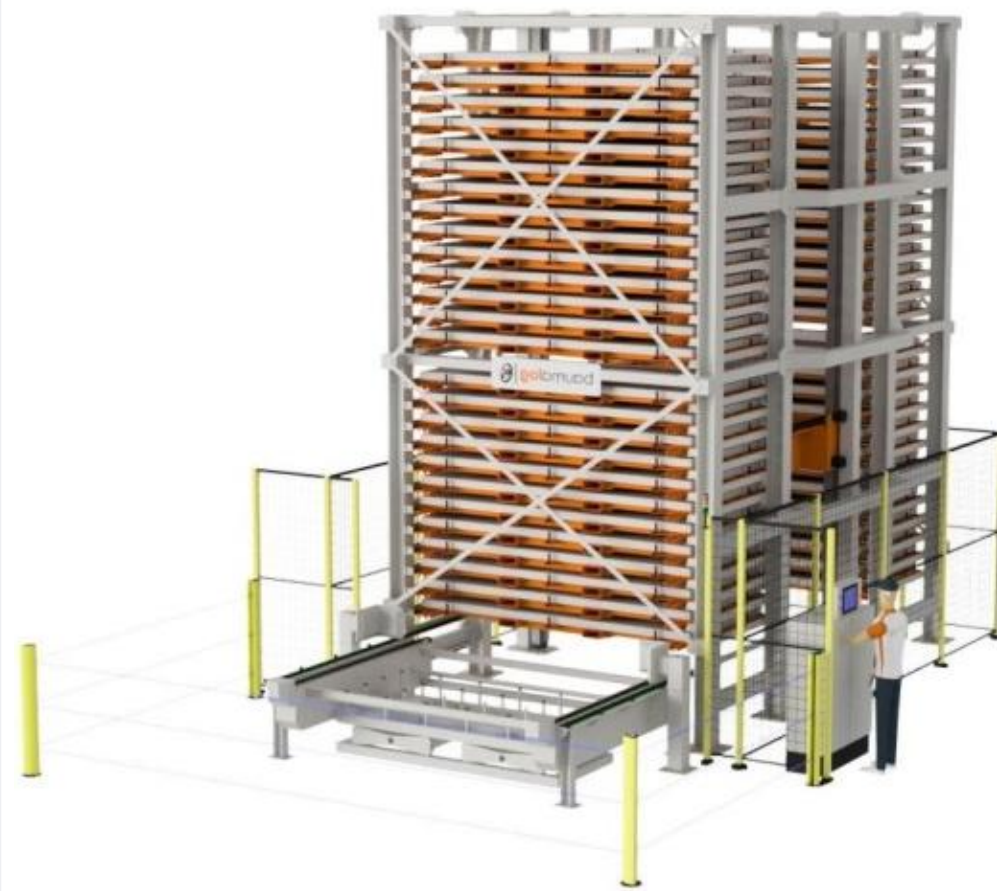



УПТК-65



# Каскетки



# Кожухи



# Мостики



# Траверса



# Экзоскелеты





# Электрический инструмент



# Пневматический инструмент



# Видеонаблюдение



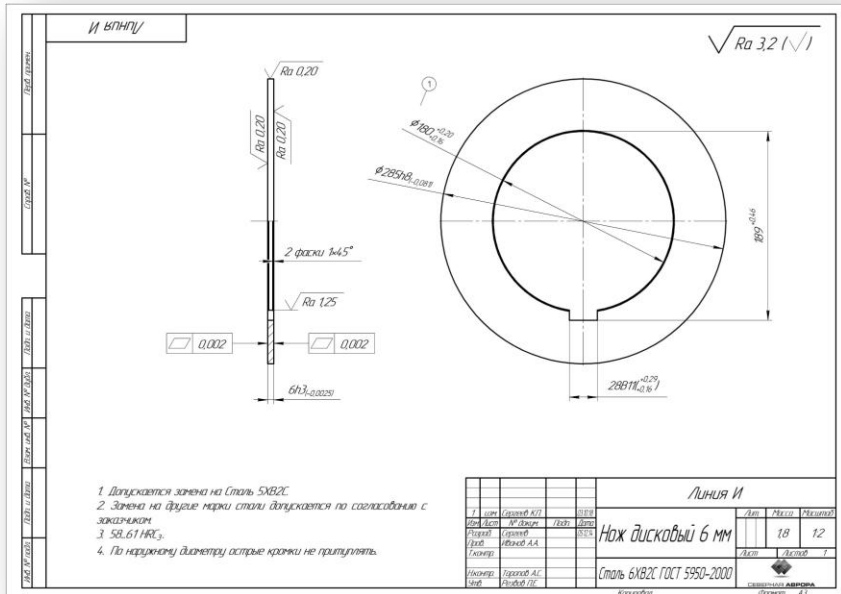

# Узкие ножи и проставки

# Элементы нового АПР



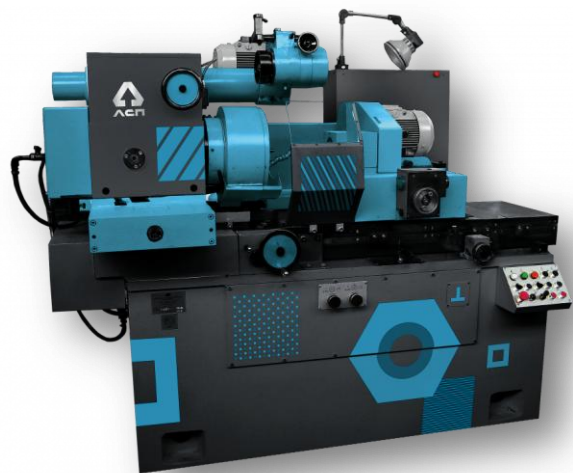
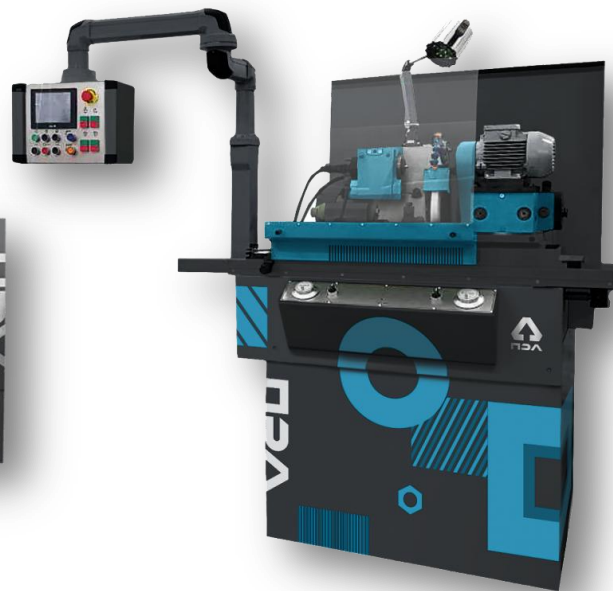

# Шлифовальное оборудование

# Узкий штрипс



---

# Финансовые институты



**ГАЗПРОМБАНК**



**GetFinance**

Финтех платформа



**БАНК РОССИЯ**





УПТК-65



Центр развития  
и поддержки  
предпринимательства  
Санкт-Петербург



ФОНД РАЗВИТИЯ  
ПРОМЫШЛЕННОСТИ  
САНКТ-ПЕТЕРБУРГА



Некоммерческая организация

**ФОНД СОДЕЙСТВИЯ КРЕДИТОВАНИЮ  
МАЛОГО И СРЕДНЕГО БИЗНЕСА,  
МИКРОКРЕДИТНАЯ КОМПАНИЯ**

Санкт-Петербург

# Институты развития и фонды





УПТК-65



# Лаборатория





# Совещание



# Оперативка





УПТК-65

# ЗАХВАТ РЫНКА

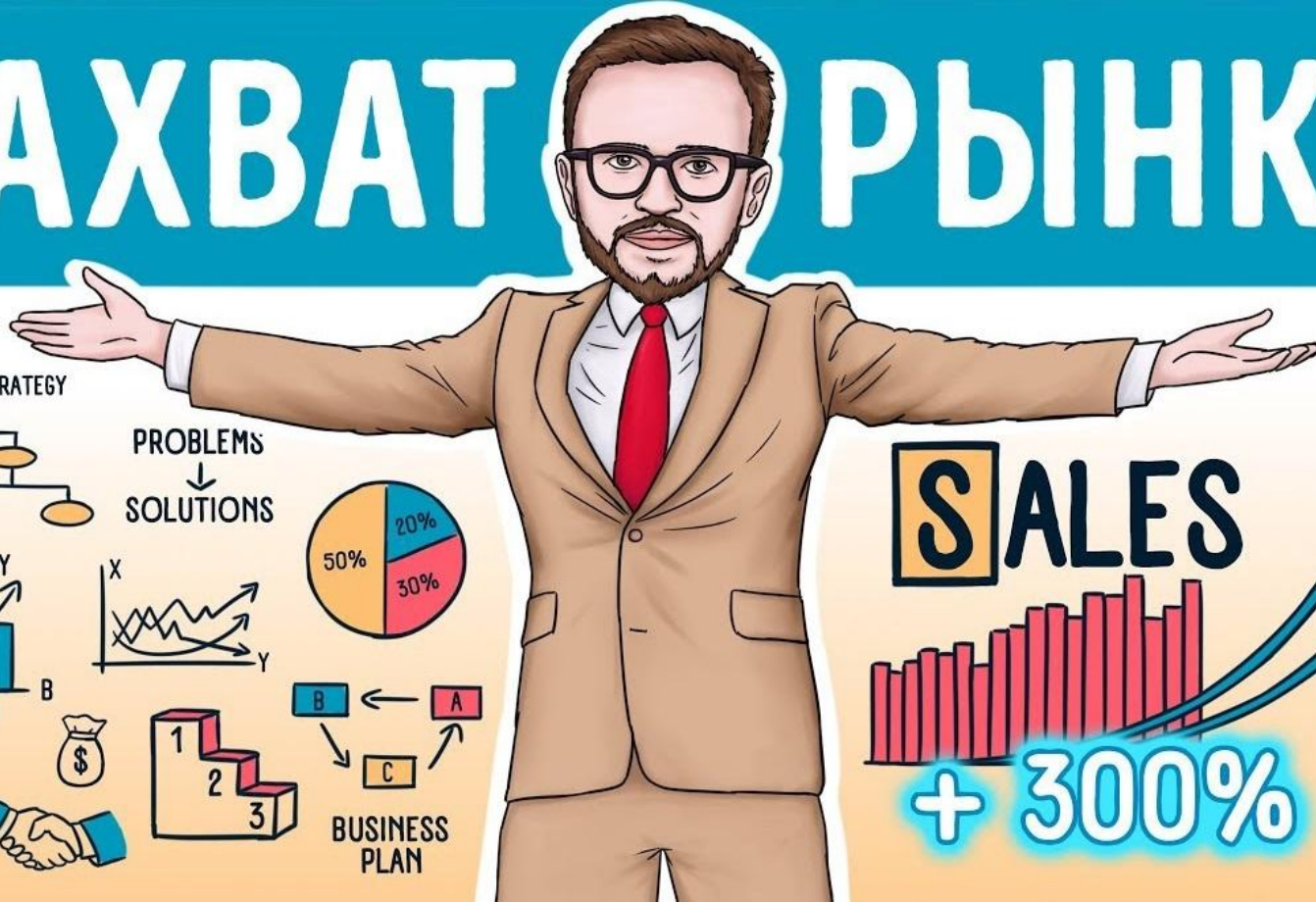

IDEA → STRATEGY

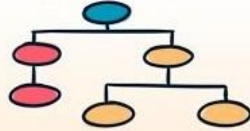

PROBLEMS

SOLUTIONS

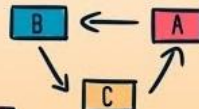
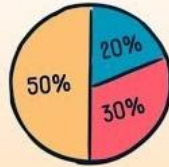
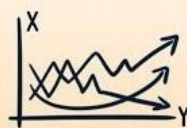
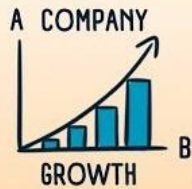

BUSINESS PLAN

## SALES



+ 300%

25.162  
7.513  
12.260  
27.130

172.29 4.49  
1.023 13.75  
0.00 0.00  
24.265 178.74  
6.952 7.46  
11.192 54.2  
25.927 91.73



## Александр Малышев

Учредитель и генеральный директор УПТК-65.  
Занимается переработкой металлопроката с 1995 года.

**УПТК-65** – один из крупнейших в Северо-Западном регионе СМЦ по переработке плоского проката.

**26** лет на рынке

Более **300** постоянных клиентов

Более **50 000** тонн переработки металла в год

Более **7 000** кв. м производственных площадей



Сервисный  
металлоцентр

# Спасибо за внимание!

Александр Витальевич Малышев



[ma@uptk.spb.ru](mailto:ma@uptk.spb.ru)



<https://uptk65.ru/>

